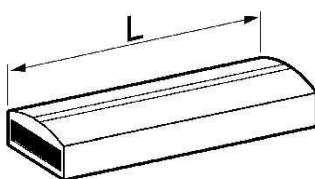
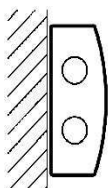

05_2010

sterilAir®

Změny vyhrazeny

UVC Disinfection since 1939

Dezinfekce vzduchu**Vnitřní prostor****Recirkulační zářiče****Nástěnné zářiče****LSK2030 (ZM2) IP 50**

délka L (mm)

UVC trubice do 180 m ³ /h	2 ks	2030-2K	180 m ³ /h	880
---	------	---------	-----------------------	-----

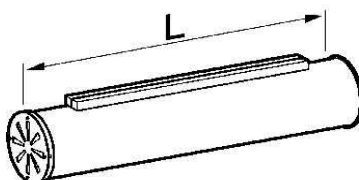
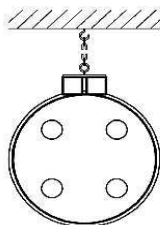
Podstropní zářiče**UVR2250-4 (ZM1) IP 52**

délka L (mm)

UVC trubice do 450 m ³ /h	4 ks	2036-2K	450 m ³ /h	1210
---	------	---------	-----------------------	------

UVR2250-2 (ZM1) IP 52

UVC trubice do 220 m ³ /h	2 ks	2036-2K	220 m ³ /h	1210
---	------	---------	-----------------------	------

Dezinfekce vzduchu

Vnitřní prostor

Přímé zářiče

Doporučená kubatura prostoru 1 ks trubice 2036 50-60 m³

Nástěnné zářiče

WR2000 (ZM1) IP 52

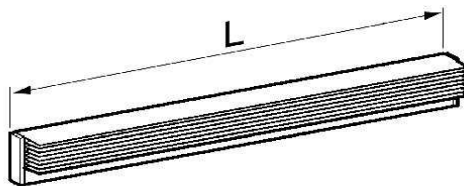
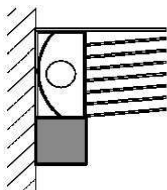

				délka L (mm)
UVC trubice	1 ks	2036-2N	15-35°C	910
		2036-2K	<15°C	910
	1 ks	2030-2N	15-35°C	655
		2030-2K	<15°C	655
	1 ks	2020-2N	15-35°C	475
		2020-2K	<15°C	475

WB2000 (ZM1) IP 52

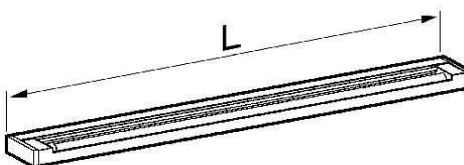
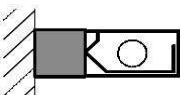

				délka L (mm)
UVC trubice	1 ks	2036-2N	15-35°C	910
		2036-2K	<15°C	910
	1 ks	2030-2N	15-35°C	655
		2030-2K	<15°C	655
	1 ks	2020-2N	15-35°C	475
		2020-2K	<15°C	475

SWR2000 (ZM1) IP 52
zářič nade dveře

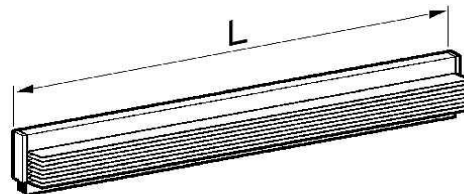
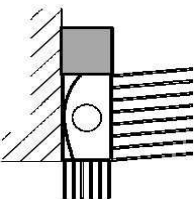

UVC trubice	1 ks	2036-2N	15-35°C	910
		2036-2K	<15°C	910

Dezinfekce vzduchu

Vnitřní prostor

Přímé zářiče

Doporučená kubatura prostoru 1 ks trubice 2036 50-60 m³

Stropní zářiče

D2000 (ZM1) IP 52

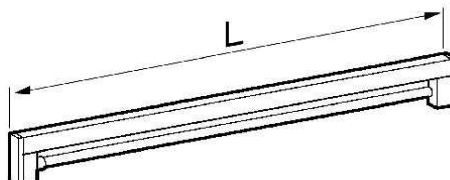
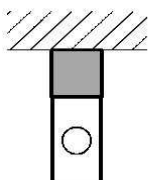

délka L (mm)

UVC trubice	1 ks	2036-2N	15-35°C	910
		2036-2K	<15°C	910
	1 ks	2030-2N	15-35°C	655
		2030-2K	<15°C	655
	1 ks	2020-2N	15-35°C	475
		2020-2K	<15°C	475

DB2000 (ZM1) IP 52

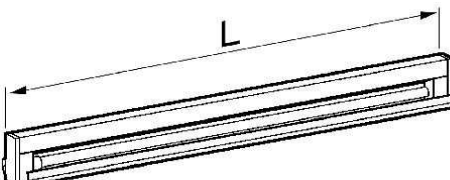
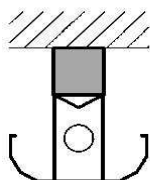

délka L (mm)

UVC trubice	1 ks	2036-2N	15-35°C	910
		2036-2K	<15°C	910
	1 ks	2030-2N	15-35°C	655
		2030-2K	<15°C	655
	1 ks	2020-2N	15-35°C	475
		2020-2K	<15°C	475

DW2000 (-) IP 52

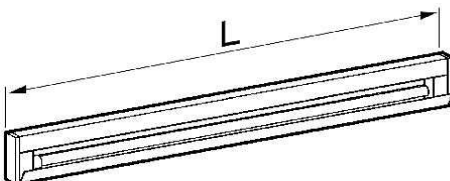
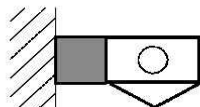
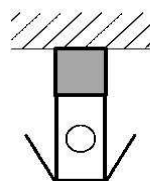

délka L (mm)

UVC trubice	1 ks	2036-2N	15-35°C	910
-------------	------	---------	---------	-----

Dezinfekce vzduchu

Proudící vzduch

Do potrubí

EFM2000 IP 68 (Trafo IP 52)

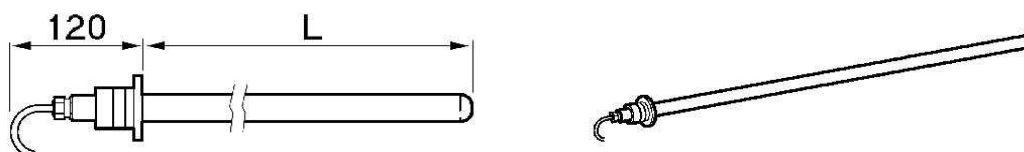

Uchycení na přírubu do stěny, MONO

	délka L (mm)		
UVC trubice	1 ks	2036-2K	815
pro vysoké rychlosti proudění (58W)	1 ks	2036-2K	815
	1 ks	2030-2K	558
	1 ks	2020-2K	373

EFD2000 IP 68 (Trafo IP 52)

Uchycení na přírubu do stěny, DUO

	délka L (mm)		
UVC trubice	2 ks	2036-2K	815
pro vysoké rychlosti proudění (58W)	2 ks	2036-2K	815
	2 ks	2030-2K	558
	2 ks	2020-2K	373

Příplatek za trafo IP 65

EFM/EFD 2036/2030

Příplatek za trafo IP 65

EFM/EFD 2020

Příplatek za monitoring ZM1

EFM/EFD 2036/2030/2020

Monoblok

IP 52

ES2000

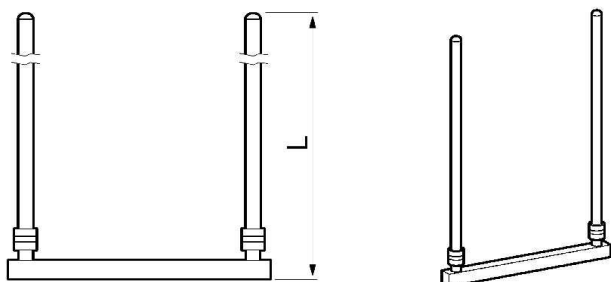

	délka L (mm)		
UVC trubice	2 ks	2036-2K	min. 945
pro vysoké rychlosti proudění (58W)	2 ks	2036-2K	min. 945
	2 ks	2030-2K	min. 688

Dezinfekce povrchů

Dopravní pásy

Umístění nad pásem

T2000 (ZM1) IP 52



				délka L (mm)
UVC trubice	1 ks	2036-2N	15-35°C	910
		2036-2K	<15°C	910
		2036-2H	>35°C	910
	1 ks	2030-2N	15-35°C	655
		2030-2K	<15°C	655
		2030-2H	>35°C	655
	1 ks	2020-2N	15-35°C	475
		2020-2K	<15°C	475
Příplatek za ochrannou teflonovou fólii				

T2006 (-) IP 52

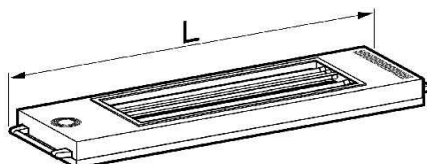
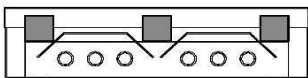

				délka L (mm)
UVC trubice	6ks	2036-2N	15-35°C	1300
Příplatek za monitoring ZM2 (samostatná jednotka)				

Umístění pod pásem

T2002 (-) IP 65

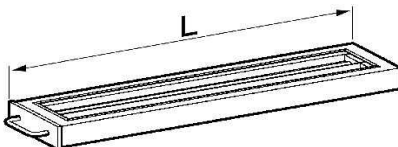
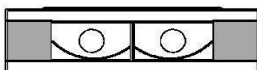

				délka L (mm)
UVC trubice	2 ks	2036-2H	>35°C	1000
			Délka aktivního okna	
	2 ks	2030-2H	>35°C	750
			Délka aktivního okna	
	2 ks	2020-2N	15-35°C	570
			Délka aktivního okna	

Dezinfekce povrchů

Pracovní plochy, UVC tunely

DR2000 (ZM1) IP 52

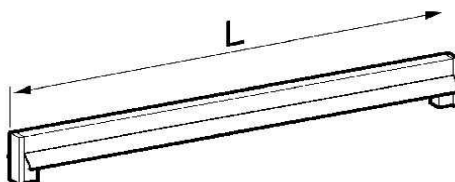
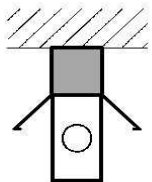

				délka L (mm)
UVC trubice	1 ks	2036-2N	15-35°C	910
		2036-2K	<15°C	910
	1 ks	2030-2N	15-35°C	655
		2030-2K	<15°C	655
	1 ks	2020-2N	15-35°C	475
		2020-2K	<15°C	475
Příplatek za ochrannou teflonovou fólii				

TM2004 (-) IP 52

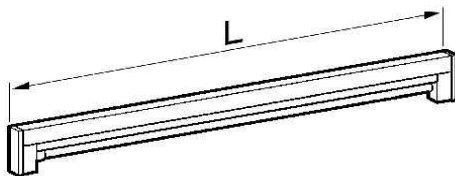
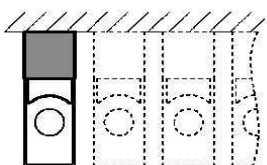

Základní jednotka UVC zářiče

				délka L (mm)
UVC trubice	1 ks	2036-2N	15-35°C	910
		2036-2K	<15°C	910
		2036-2H	>35°C	910
	1 ks	2030-2N	15-35°C	655
		2030-2K	<15°C	655
		2030-2H	>35°C	655
	1 ks	2020-2N	15-35°C	475
		2020-2K	<15°C	475

Každý další zářič - viz cena základní jednotky UVC

Příplatek za ochrannou teflonovou fólii

Příplatek za monitoring ZM1

pro jednu jednotku

Dezinfekce povrchů

Výparníky a chladiče

LKV2058 (-) IP 52

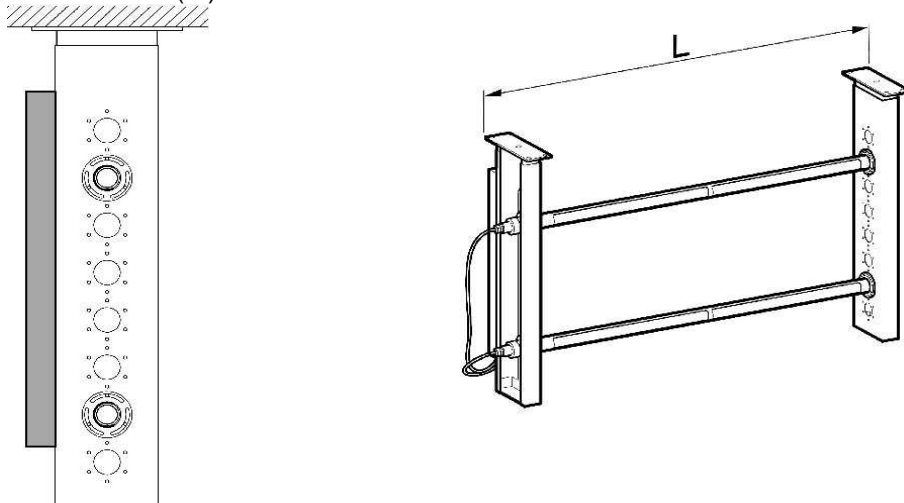

Základní jednotka UVC zářiče

				délka L (mm)	Cena Kč
UVC trubice	2 ks	2036-2K	<15°C	990	0
Příplatek za ochrannou teflonovou fólii					0

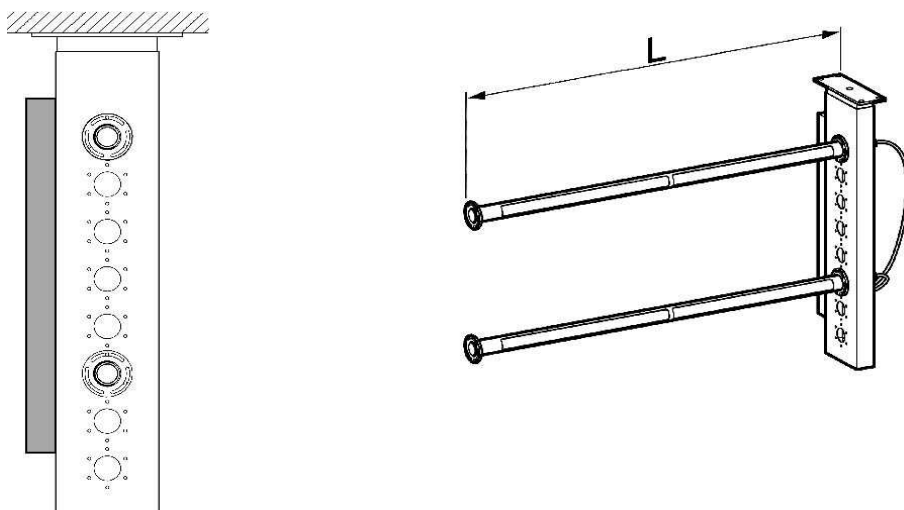

Rozšíření základní jednotky UVC zářiče

				délka L (mm)	Cena Kč
UVC trubice	2 ks	2036-2K	<15°C	950	0
Příplatek za ochrannou teflonovou fólii					0

Dezinfekce vody

Pračky klimatizačních jednotek, chladicí věže

AQT 2000 IP68, 1.4301, Neopren

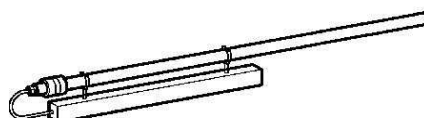
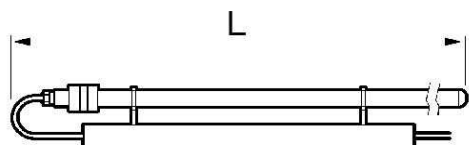

Ponorné jednotky Mono, kabel 10 m

L = celková délka v mm

UVC trubice	1 ks (58W)	2036-2K	>10°C	950
		2036-2K	<10°C	950
		2030-2K		750
		2020-2K		600

Nádrže

TGL 2000 IP68, 1.4301, Neopren

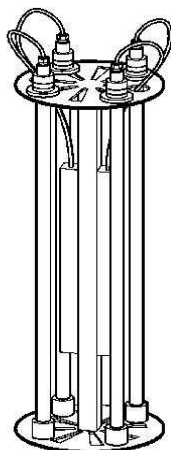
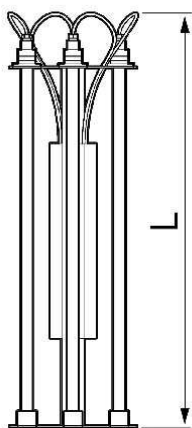

Ponorné jednotky Quattro, kabel 10 m

L = celková délka v mm

UVC trubice	4 ks (58W)	2036-2K	>10°C	980
		2036-2K	<10°C	980
		2030-2K		720

Dezinfekce vody

Pračky klimatizačních jednotek, chladicí věže, nádrže

EFM 2000 IP68, trafo IP 65 1.4301, Neopren

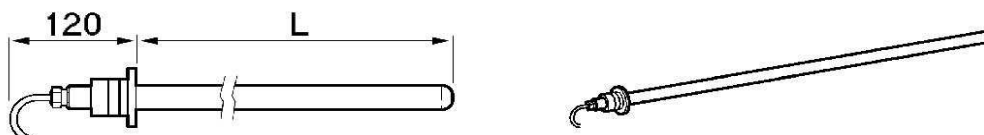

Přírubové jednotky MONO

L = celková délka v mm

UVC trubice	1 ks (58W)	2036-2K	>10°C	822
		2036-2K	<10°C	822
		2030-2K		565
		2020-2K		380

EFD 2000 IP68, trafo IP 65 1.4301, Neopren

Přírubové jednotky DUO

L = celková délka v mm

UVC trubice	2 ks (58W)	2036-2K	>10°C	822
		2036-2K	<10°C	822
		2030-2K		565
		2020-2K		380

Sleva pro trafo IP 52

EFM/EFD 2030/2060

Sleva pro trafo IP 52

EFM/EFD 2020

Monitoring ZM-1

EFM/EFD

Dezinfekce vody**Průtokové UVC reaktory****PVC**

(není určeno pro pitnou vodu)

UVC trubice 1 ks

L = celková délka v mm

AQD54	2036-2K	1500 l/h	950
AQD54-C	2020-2K	650 l/h	550
AQD64	2036-2K	2800 l/h	950
AQD64-C	2030-2K	1100 l/h	550

Nerez ocel

UVC trubice 1 ks

AQD2048-C	2020-2K	800 l/h	520
AQD2075-C	2020-2K	1400 l/h	520
AQD2090-C	2030-2K	2500 l/h	700
AQD2136-1	2036-2K	3000 l/h	1000
AQD2158-1	2036-2K	4000 l/h	1000

UVC trubice 3 ks

AQD2136-3	2036-2K	7000 l/h	1000
AQD2158-3	2036-2K	10000 l/h	1000

Monitoring ZM-1

kromě 2136-3 / 2158-3

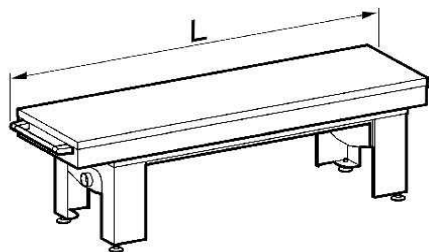
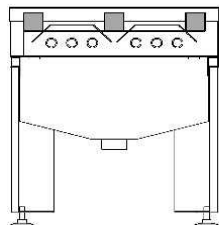
Plochý průtokový UVC reaktor**FBR 2006** (-) IP 52

L = celková délka v mm

UVC trubice 6 ks	2036-2N	1300
------------------	---------	------

Monitoring ZM-2

UVC náhradní trubice**Standardní řada****2N**

L = celková délka v mm

2036-2N	36 W	(15 W UVC)	φ 15 mm	842
2030-2N	36 W	(10 W UVC)		585
2020-2N	18 W	(5,6 W UVC)		400

2K

2036-2K	36 W	(15 W UVC)	φ 25 mm	842
2030-2K	36 W	(10 W UVC)		585
2020-2K	18 W	(5,6 W UVC)		400
2018-2K	16 W	(5,3 W UVC)		357

2H

2036-2H	36 W	(15 W UVC)	φ 15 mm	842
2030-2H	36 W	(10 W UVC)		585

2S

(AQD 54/AQD64, do roku 2010)

2036-2S	39 W	(13,8 W UVC)	φ 15 mm	842
2018-2S	16 W	(5,3 W UVC)		357

Ozónová řada

2036+2N	36 W	(15 W UVC)	φ 15 mm	842
2036+2K	36 W	(15 W UVC)	φ 25 mm	842

Teflonový návlek na trubice (-NT, -KT, -HT, -ST)

pro kus

Těsnící kroužky AQT

pro ponorné jednotky, sada 4 kusů

05_2010

sterilAir®

Změny vyhrazeny

UVC Disinfection since 1939

Monitoring

Příplatek za monitoring ZM-2

pro všechny typy trubic 2036 s monitoringem ZM-1

CW 1/05	sledování proudu	pro jeden modul
----------------	------------------	-----------------

UES 2000

2000-2	pro 2 jednotky
--------	----------------

2000-3	pro 3 jednotky
--------	----------------

2000-4	pro 4 jednotky
--------	----------------

2000-5	pro 5 jednotek
--------	----------------

2000-6	pro 6 jednotek
--------	----------------

2000-7	pro 7 jednotek
--------	----------------

2000-8	pro 8 jednotek
--------	----------------

další typy na vyžádání

UES 2004-SE	(AQD - 1)
--------------------	-----------

UES 2004-S3	(AQD - 3)
--------------------	-----------